

DF6000

CENTRALE D'ALERTE D'INCENDIE



MANUEL DE L'UTILISATEUR



Cooper Menvier B.V.

Terheijdenseweg 465, NL 4825 BK Breda - Boîte postal 3397, NL 4800 DJ Breda, Pays Bas

T + 31 (0)76 571 51 60 - F + 31 (0)76 587 14 22 - E info@coopermenvier.nl - W www.coopermenvier.nl

Certifié ISO 9001:2000
Numéro de certification 714a/01
Agrégé EN54-2:1997 et EN54-4:1997



Centrale de signalisation et indicateurs

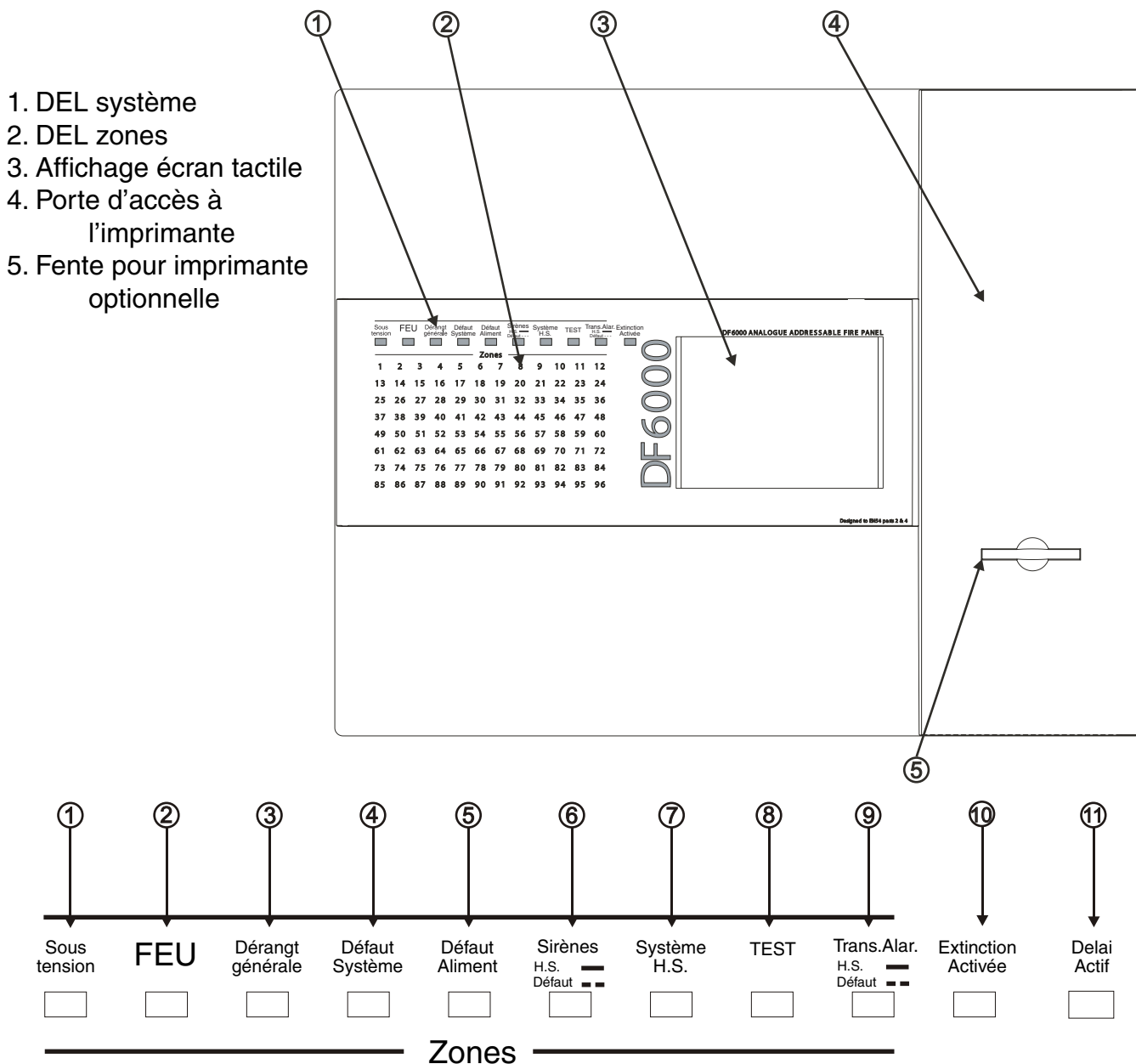

DEL	Dénomination	Fonction	Action
1	Sous tension	Indique la marche de la centrale	Vérifier si l'indicateur est allumé
2	Feu	Indique la détection d'un Feu	Appliquer la procédure de sécurité Feu
3	Dérançt générale	Surveille la bonne marche des dispositifs, par ex. détecteurs de fumée/Sirène	Signalisation au surveillant système
4	Défaut système	Surveille la bonne marche du tableau de signalisation	Signale le défaut au département de maintenance
5	Défaut aliment	Surveille le chargeur de la batterie interne	Signale le défaut au département de maintenance
6	Sirènes	Surveille les circuits des diffuseurs sonores	Signale le défaut au département de maintenance
7	Système H.S.	Une partie du système est désactivée	Signalisation au surveillant système
8	Test	Surveillant/Technicien teste le système	Vérification avec le surveillant système
9	Trans. Alar.	Indique l'activation du système de mise en sécurité Feu	Vérification avec le surveillant système
10	Extinction activée	Affiche l'activation des extincteurs (si option disponible)	Vérification avec le surveillant système
11	Delai actif	Affiche l'activation de la temporisation de sortie	Vérification avec le surveillant système

Centrale de signalisation et indicateurs

1. Stockage journal
2. Insérer ici la clé du surveillant
3. Imprimante
4. Stockage rouleau papier

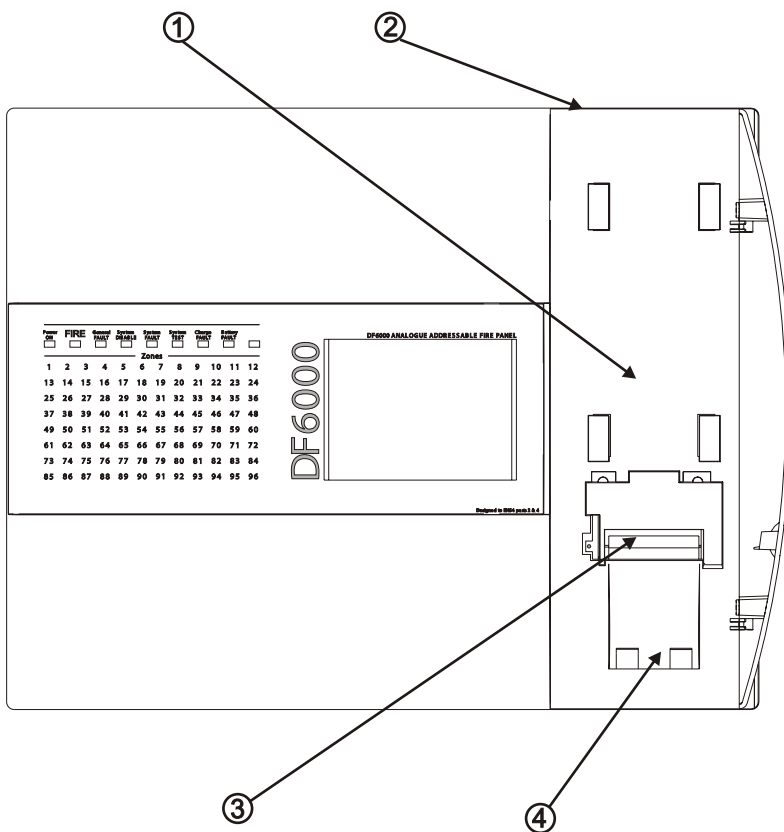

1. Coiffe à charnière optionnelle
2. Déroulement vers le haut
3. Arrêt buzzer
4. Déroulement vers le bas

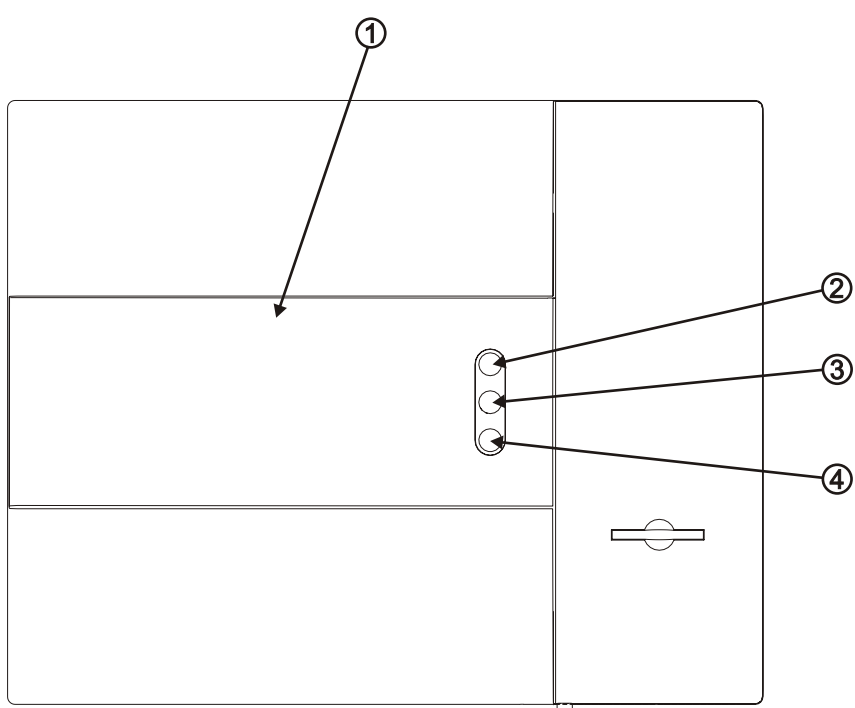

Affichage écran tactile

Superviseur	FEU	Pré- alarmes	Défauts	Désactivés
FRE off	0	0	0	0

Système en fonctionnement XX zones actives	
Mardi jj-mm-aaaa 16:25:25 BST On	

L'écran tactile affiche plusieurs fonctions en utilisant 320x240 points à rétro-éclairage haute intensité. Lorsque le fonctionnement est normal, l'écran affiche ce qui est indiqué ci-dessus, sans rétro-éclairage.

Lors d'un événement sur le système, l'écran affiche le PREMIER événement et le DERNIER événement, et d'autres événements si l'espace le permet.

Les deux dernières lignes indiquent généralement le nombre total d'événements survenus, mais elles sont aussi utilisées pour dérouler les conditions d'Feu, les défauts, les préalarmes ou les dispositifs désactivés de manière indépendante ou pour afficher un menu réduit en situation d'Feu.

L'éclairage de l'écran tactile s'active dès l'apparition d'un événement, sauf si le secteur est défaillant.

Vous servir de l'écran tactile pour parcourir tous les événements actifs sur le système en les faisant défiler au moyen des boutons de DEFILEMENT HAUT et DEFILEMENT BAS (disponibles au niveau d'accès 1). Vous pouvez afficher le contenu du journal et Affichage aussi les détails des FEU, défauts, préalarmes ou désactivations. Lorsque le menu système s'affiche sur l'écran tactile, les cinq dernières lignes de l'affichage sont montrées en texte inversé.

Commande de la centrale de signalisation

L'écran tactile à rétro-éclairage permet la commande de la centrale DF6000. L'affichage par défaut est montré ci-dessous. Cet écran permet de commander toutes les fonctions de la centrale. Le rétro-éclairage s'allume au premier toucher de l'écran tactile.

Superviseur FRE off	FEU 0	Pré- alarmes 0	Défauts 0	Désactivés 0
Système en fonctionnement XX zones actives 				
Mardi jj-mm-aaaa 16:25:25 BST On				

Toucher un champ pour le mettre en surbrillance et passer à l'écran suivant comme indiqué ci-dessous.

Toucher l'écran ici pour affichage les détails.

Superviseur FRE off	FEU 1	Pré- alarmes 0	Défauts 0	Désactivés 0
Système en fonctionnement 10 zones actives 				
Mardi jj-mm-aaaa 16:25:25 BST On				



Superviseur FRE off	FEU 1	Pré- alarmes 0	Défauts 0	Désactivés 0
Premier FEU		Salle réunion 1, Bâtiment 1, 1er étage Boucle 1, Zone 2, Type Optique		
Total FEU 1		Imprimer totalité	Aide	
001 FEU! Salle réunion 1, [Optique] (Ana= 169) Bâtiment 1, 1er étage, Tableau 1, Boucle 1, Dispositif 4				
Mardi jj-mm-aaaa 16:25:25 BST On				

Niveau 1 d'accès public

Le niveau d'accès public ne requiert pas de code d'accès et permet à tout un chacun de revoir les fonctions indiquées ci-dessous.

[----- Niveau d'accès public -----]

Superviseur FRE off	FEU 0	Pré- alarmes 0	Défauts 0	Désactivés Test
------------------------	-----------------	-------------------	--------------	--------------------

Système en fonctionnement
XX zones actives



Mardi
jj-mm-aaaa
16:25:25
BST On

Superviseur FRE off	FEU 1	Pré- alarmes 0	Défauts 0	Désactivés Test
------------------------	-----------------	-------------------	--------------	--------------------

Premier FEU Salle réunion 1, Bâtiment 1, 1er étage
Boucle 1, Zone 2, Type Optique

Total FEU 1 Imprimer
totalité Aide

Mardi
jj-mm-aaaa
16:25:25
BST On

Superviseur FRE off	FEU 1	Pré- alarmes 0	Défauts 0	Désactivés Test
------------------------	-----------------	-------------------	--------------	---------------------------

Montrer
adresses Montrer
zones Montrer
E/S Montrer
zone de test

Imprimer
totalité Aide

001	Dispositif 2, Zone 1 Boucle 1, Zone 1, Type Opto/thermique
002	Dispositif 3, Zone 1 Boucle 1, Zone 1, Type Opto/thermique
003	Dispositif 4, Zone 1 Boucle 1, Zone 1, Type Opto/thermique
004	Dispositif 5, Zone 1 Boucle 1, Zone 1, Type Opto/thermique

Superviseur FRE off	FEU 1	Pré- alarmes 6	Défauts 0	Désactivés Test
------------------------	-----------------	---------------------------	--------------	--------------------

Imprimer
totalité Aide

001	03-juin-03 12:51 Avertissement ! Dispositif 1 Boucle 1, Ad 1, Z 1, Opto/thermique [69]
002	03-juin-03 12:51 Avertissement ! Dispositif 2 Boucle 1, Ad 2, Z 1, Opto/thermique [69]
003	03-juin-03 12:51 Avertissement ! Dispositif 3 Boucle 1, Ad 3, Z 1, Opto/thermique [69]
004	03-juin-03 12:51 Avertissement ! Dispositif 4 Boucle 1, Ad 4, Z 1, Opto/thermique [69]
005	03-juin-03 12:51 Avertissement ! Dispositif 5 Boucle 1, Ad 5, Z 1, Opto/thermique [69]

Superviseur FRE off	FEU 1	Pré- alarmes 0	Défauts 5	Désactivés Test
------------------------	-----------------	-------------------	---------------------	--------------------

Imprimer
totalité Aide

001	12:31:59 Défaut ! Dispositif 1 Boucle 1, Ad 1, Z 1, Opto/thermique [0]
002	12:32:59 Défaut ! Dispositif 2 Boucle 1, Ad 2, Z 1, Opto/thermique [69]
003	12:33:59 Défaut ! Dispositif 3 Boucle 1, Ad 3, Z 1, Opto/thermique [69]
004	12:34:59 Défaut ! Dispositif 4 Boucle 1, Ad 4, Z 1, Opto/thermique [69]
005	12:35:59 Défaut ! Dispositif 5 Boucle 1, Ad 4 Z 1, Opto/thermique [69]

Evacuer (Niveau d'accès 2)

Pour activer l'écran tactile, toucher le coin gauche en haut de l'écran pour l'illuminer.

Pour entrer en mode surveillant, toucher le bouton surveillant et introduire le mot de passe.

Entrer dans le mode Surveillant en introduisant le mot de passe et sélectionner «Evacuer» du menu du haut de l'écran.

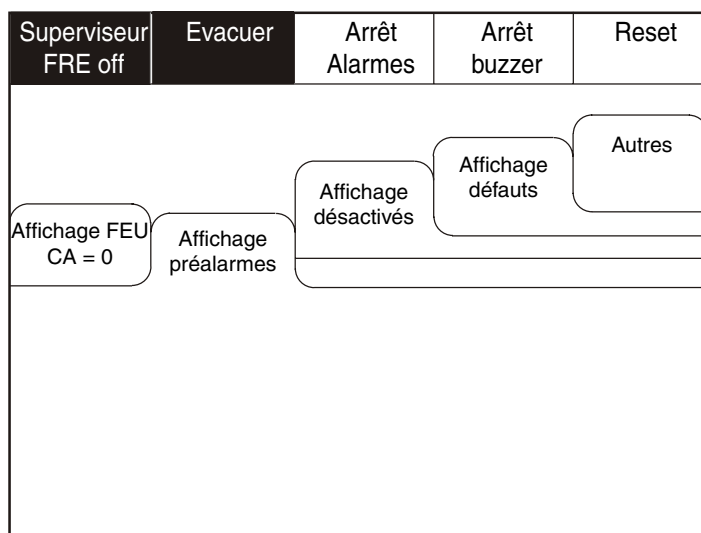

Sélectionner 'Oui' pour évacuer le bâtiment.

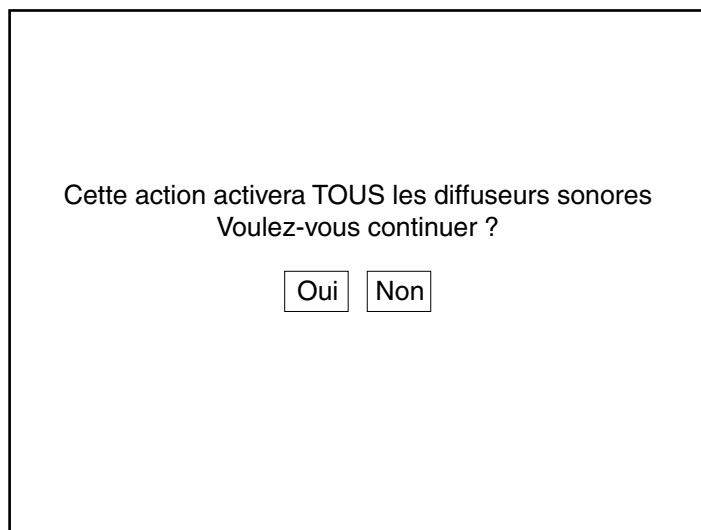

Arrêt Alarmes

Pour activer l'écran tactile, toucher le coin gauche en haut de l'écran pour l'illuminer.
Pour entrer en mode surveillant, toucher le bouton surveillant et introduire le mot de passe.

Entrer dans le mode Surveillant en introduisant le mot de passe et sélectionner «Alarme silencieuse» du menu du haut de l'écran.

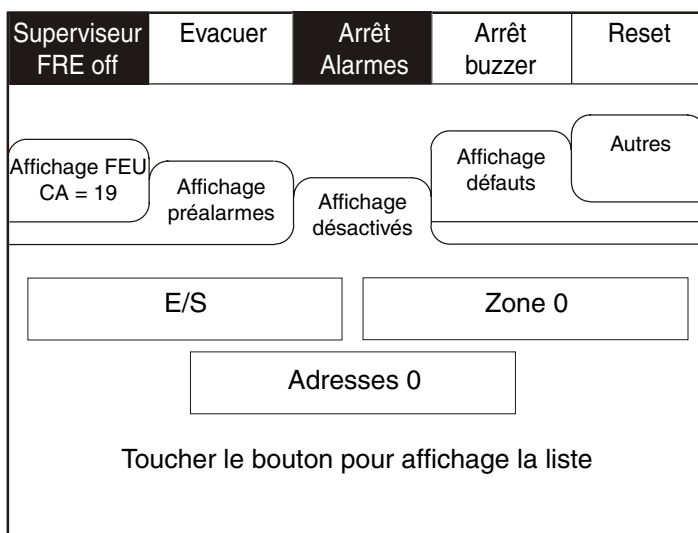

Sélectionner Oui pour alarme silencieuse.

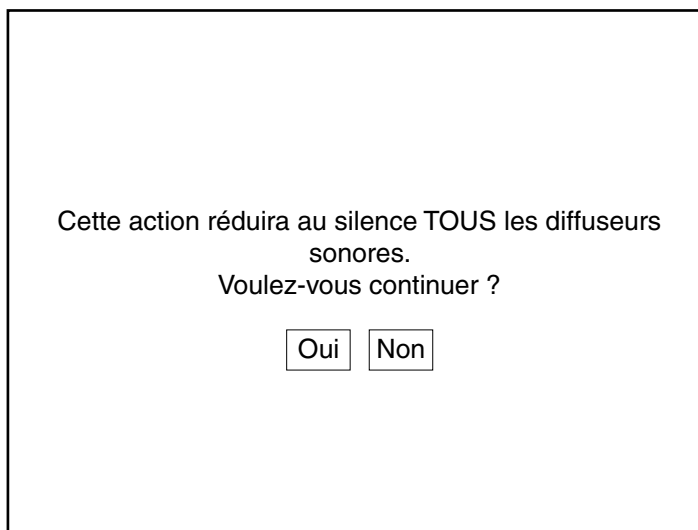

Arrêt buzzer

Pour activer l'écran tactile, toucher le coin gauche en haut de l'écran pour l'illuminer.
Pour entrer en mode surveillant, toucher le bouton surveillant et introduire le code.

Entrer dans le mode Surveillant et sélectionner «Arrêt buzzer» du menu du haut de l'écran.

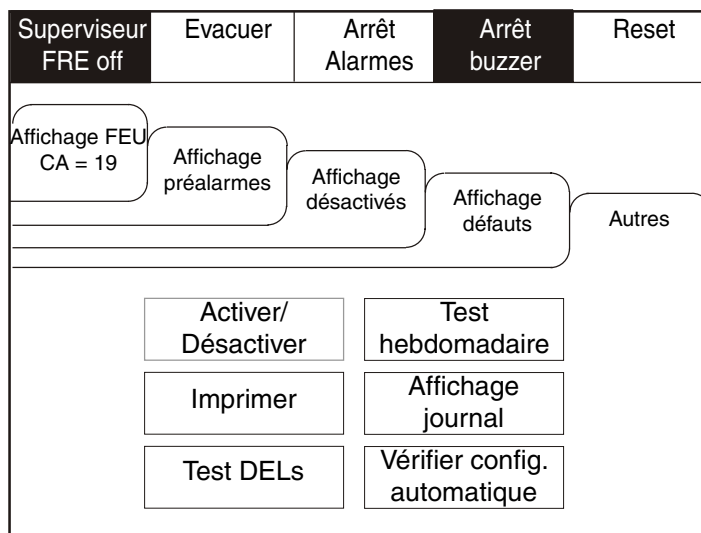

Reset

Entrer dans le mode Surveillant et sélectionner «Reset» du menu du haut de l'écran.
Sélectionner Oui pour remettre à zéro la centrale.

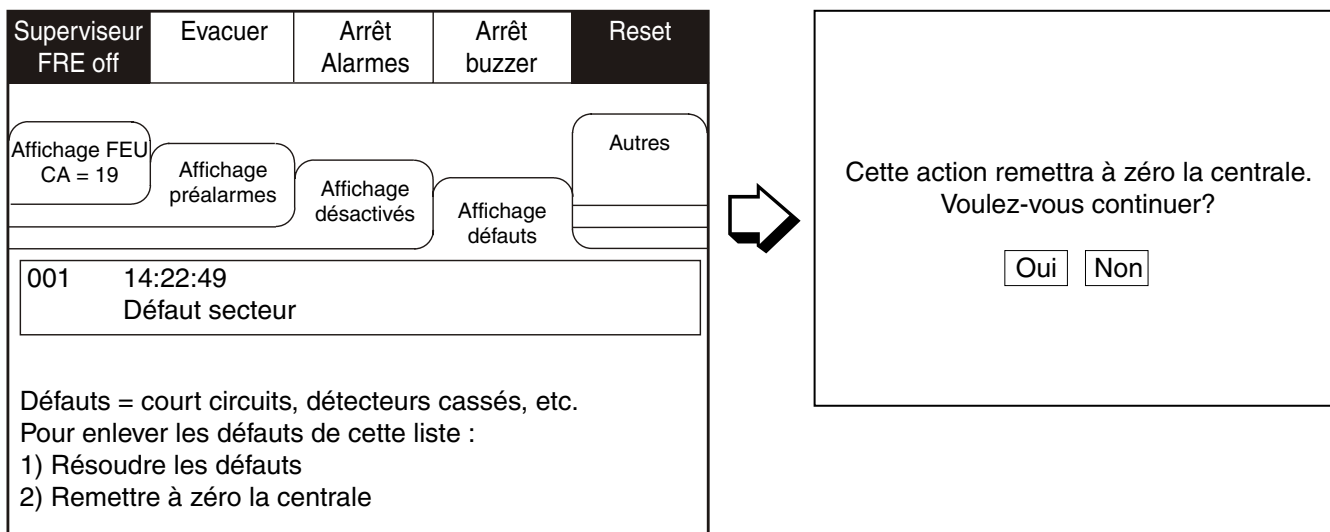

Préalarmes

Entrer dans le mode Surveillant et sélectionner l'onglet «Préalarmes».

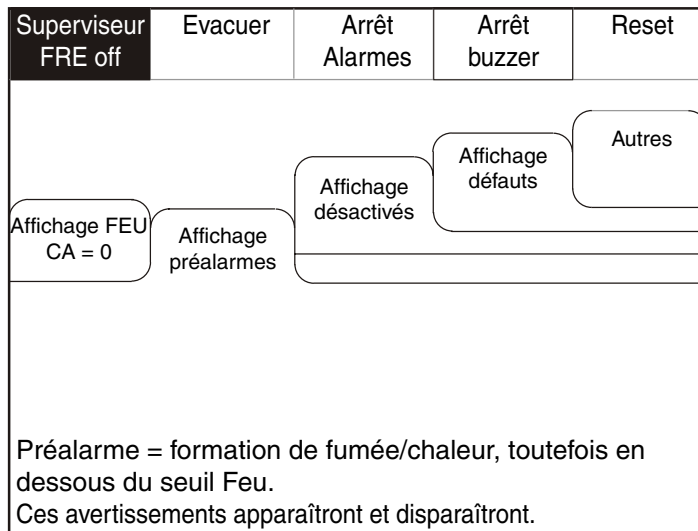

Une préalarme s'affiche lorsqu'un détecteur semblerait enregistrer de la chaleur ou de la fumée, toutefois en quantité insuffisante pour garantir une alarme.

Une préalarme pourrait indiquer une cumulation de saletés dans un détecteur de fumée que ce dernier interpréterait comme étant une présence de fumée.

Dispositifs désactivés

Entrer dans le mode Surveillant et sélectionner l'onglet «Désactivé».

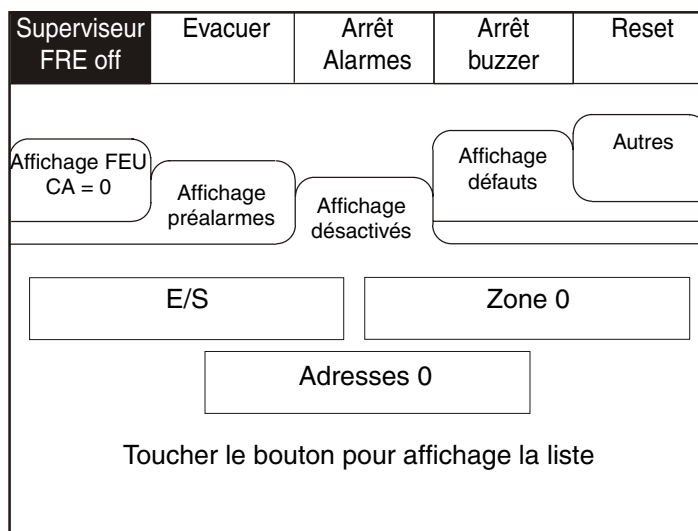

Les boutons individuels montrent les dispositifs et le nombre de dispositifs désactivés. Toucher un des boutons pour afficher l'information détaillée qui se rapporte à une catégorie spécifique.

Défauts

Entrer dans le mode Surveillant en introduisant le mot de passe et sélectionner l'onglet «Défauts».

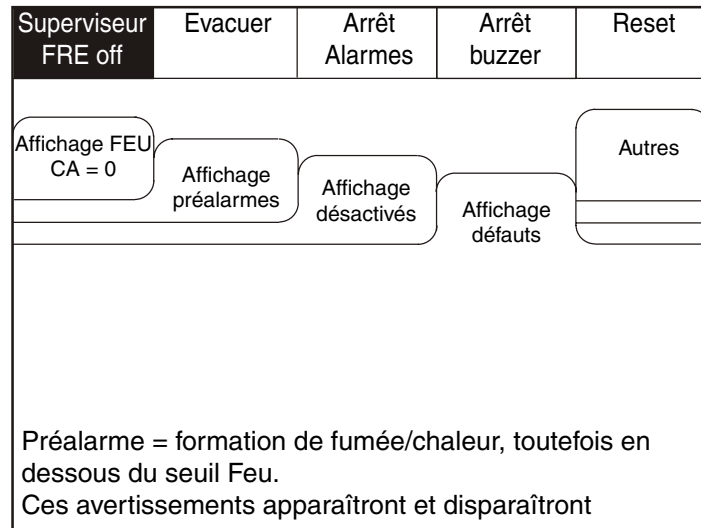

Activer/Désactiver (autres menus)

Pour activer l'écran tactile, toucher le coin gauche en haut de l'écran pour l'illuminer.
Pour entrer en mode surveillant, toucher le bouton surveillant et introduire le mot de passe.

Entrer dans le mode Surveillant en introduisant le mot de passe et sélectionner l'onglet «Autres».

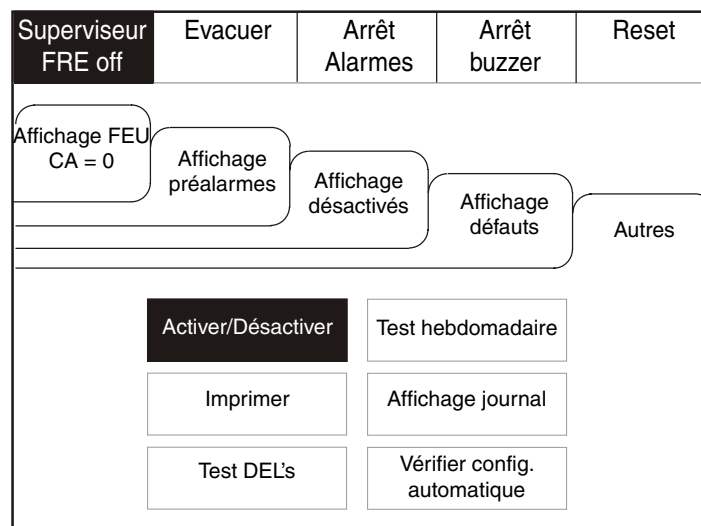

Activer/Désactiver

L'utilisation de la fonction Activer/Désactiver permet à l'opérateur de désactiver une partie ou la totalité du système par les sous-menus de gauche.

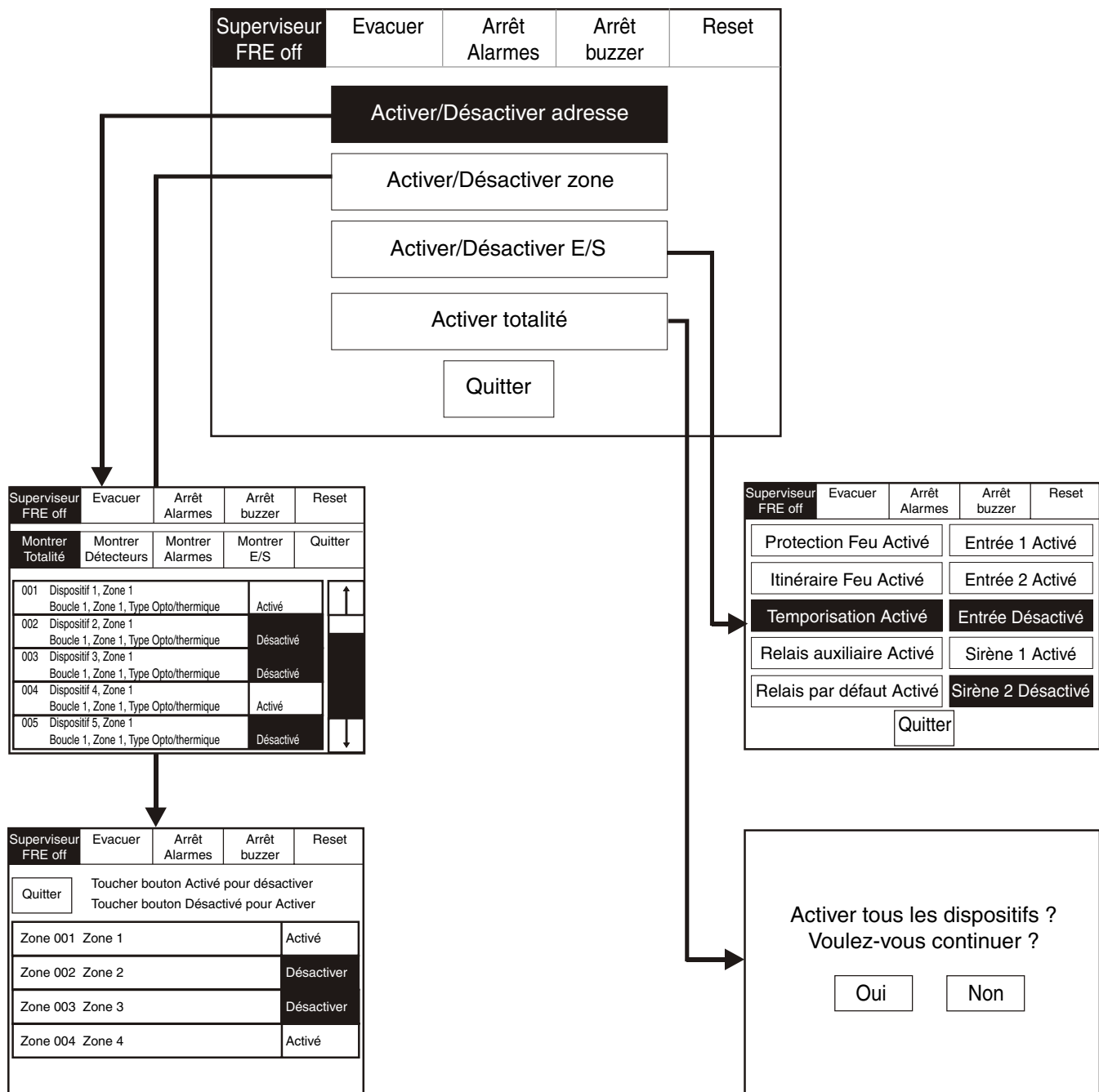

Imprimer

Pour activer l'écran tactile, toucher le coin gauche en haut de l'écran pour l'illuminer.
Pour entrer en mode surveillant, toucher le bouton surveillant et introduire le mot de passe.

Entrer dans le mode Surveillant et sélectionner l'onglet «Autres».
Toucher le bouton «Imprimer».

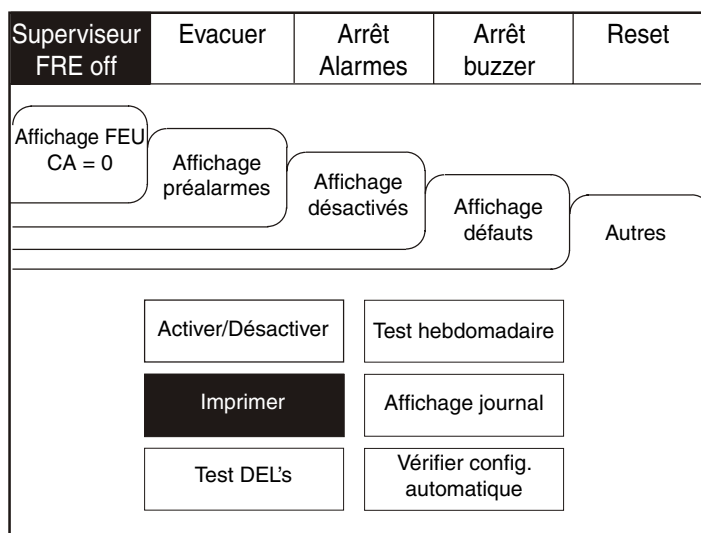

Sélectionner l'information que vous souhaitez imprimer à partir des boutons indiqués ci-dessous.

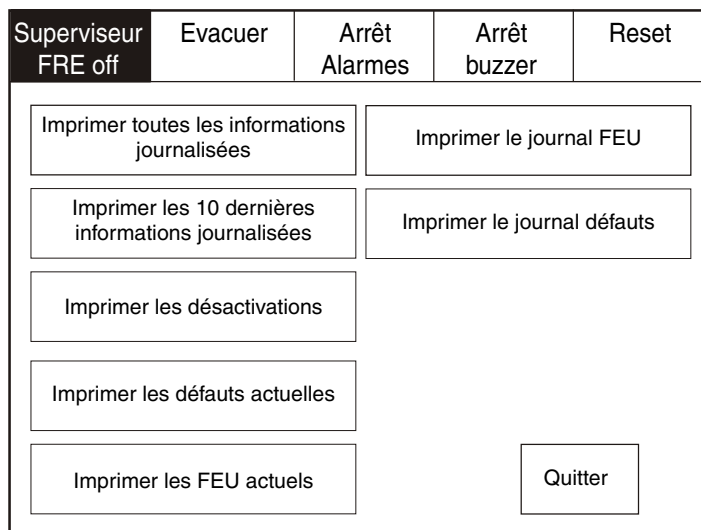

Test DEL's

Pour activer l'écran tactile, toucher le coin gauche en haut de l'écran pour l'illuminer.
Pour entrer en mode surveillant, toucher le bouton surveillant et introduire le mot de passe.

Entrer dans le mode Surveillant et sélectionner l'onglet «Autres».
Toucher le bouton «Test DEL's»

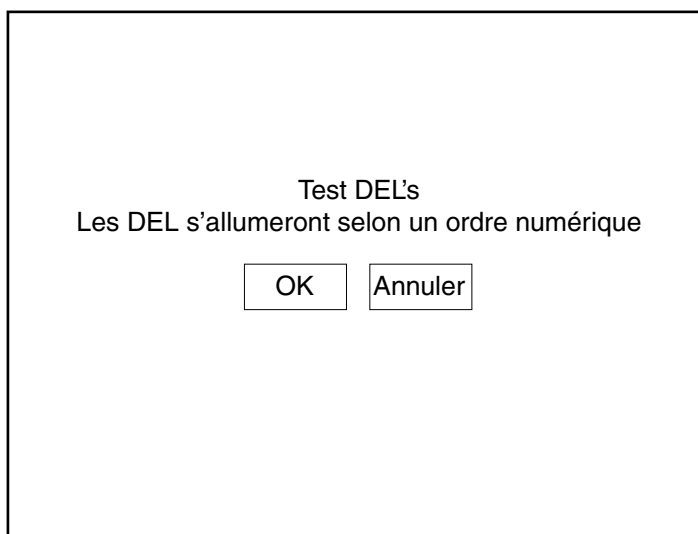
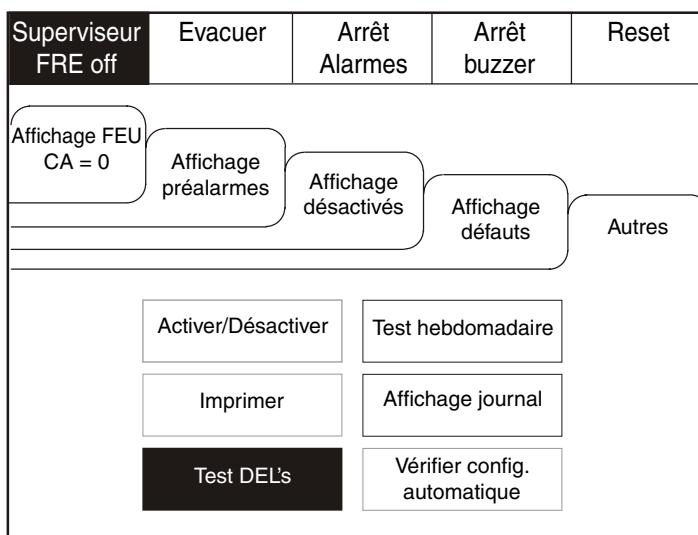

Test hebdomadaire

Pour activer l'écran tactile, toucher le coin gauche en haut de l'écran pour l'illuminer.
Pour entrer en mode surveillant, toucher le bouton surveillant et introduire le mot de passe.

Sélectionner les autres onglets comme indiqué ci-dessous.
Toucher le bouton «Test hebdomadaire».

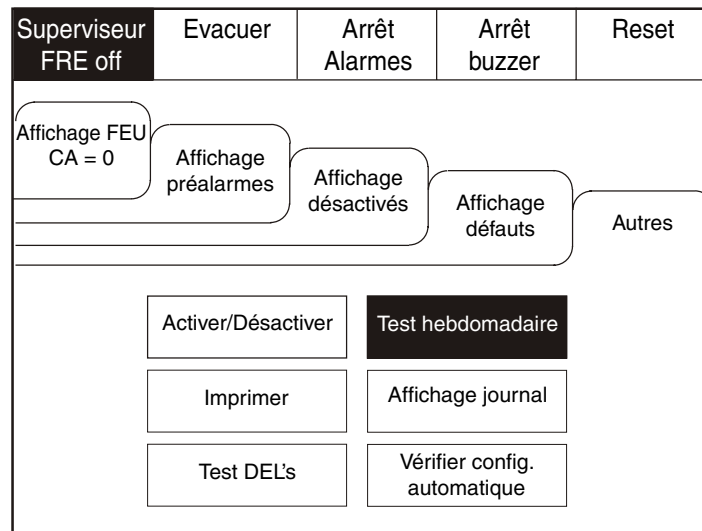

Test hebdomadaire est en cours.

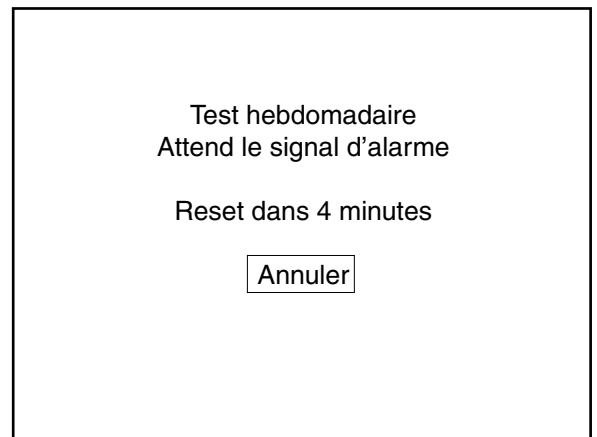
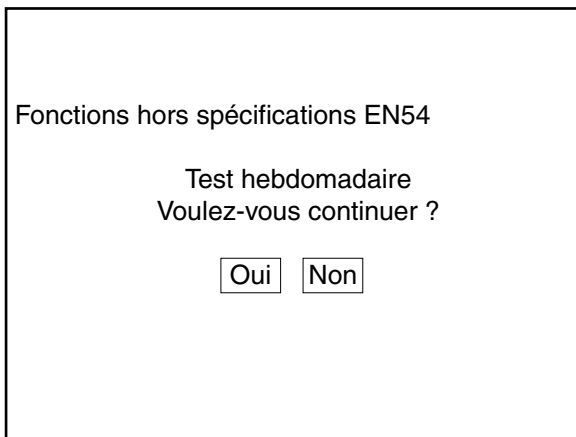

A la fin du test hebdomadaire, la centrale retourne automatiquement à l'écran du bilan de santé du système.

Affichage les événements

Pour activer l'écran tactile, toucher le coin gauche en haut de l'écran pour l'illuminer.
 Pour entrer en mode surveillant, toucher le bouton surveillant et introduire le mot de passe.

Entrer dans le mode Surveillant en introduisant le mot de passe et sélectionner l'onglet «Autres», puis toucher le bouton «Affichage Journal».

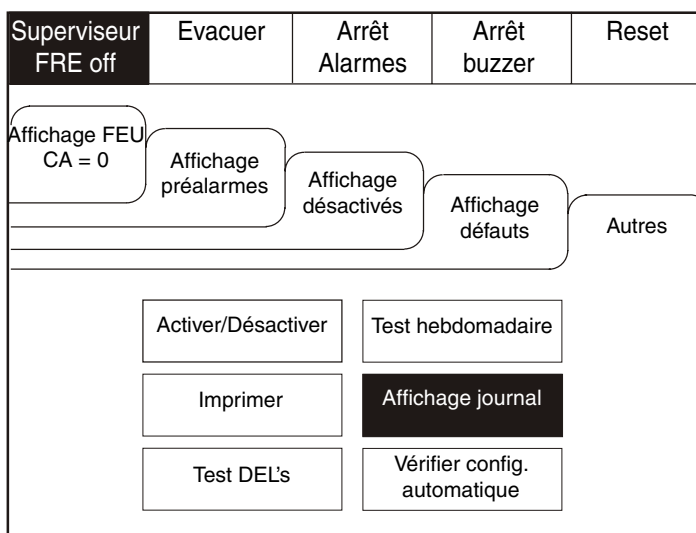

Utiliser la barre de défilement pour parcourir la liste des événements (maximum 1 000 événements).

Superviseur FRE off	Evacuer	Arrêt Alarmes	Arrêt buzzer	Reset
Tout récent	Plus ancien	Quitter		
Montrer totalité	Montrer FEU	Montrer défauts	Montrer tests	
001	Lundi 13-jan-2004 08:34:12 Reset physique			
002	FEU ! Hall 1, [Optique] (Ana= 150) Bâtiment 1, Rez-de-chaussée, Tableau 1, Boucle 1, Dispositif 1			
003	Lundi 06-nov-2000 11:22:56 Reset par logiciel			
004	Lundi 13-nov-2001 18:09:07 Défaut Tableau 1, Boucle 2, Zone 2, Adresse 5			
005	Lundi 18-fév-2001 22:20:18 Défaut réseau ou batterie			

Pour trier les événements, sélectionner à partir du menu option de tri.

Le journal d'événements de la centrale de signalisation DF6000 stocke jusqu'à 1 000 événements y compris les FEU, les défauts, les reset et les modifications d'adresses. Une fois les 1 000 événements atteints, la centrale DF6000 écrasera le plus ancien événement à chaque fois qu'un nouvel événement sera enregistré. Seul un technicien de maintenance autorisé peut effectuer la remise à zéro du journal d'événements.

Vérifier la configuration automatique

Pour activer l'écran tactile, toucher le coin gauche en haut de l'écran pour l'illuminer.

Pour entrer en mode surveillant, toucher le bouton surveillant et introduire le mot de passe.

Entrer dans le mode Surveillant et sélectionner l'onglet «Autres», puis toucher le bouton «Vérifier configuration automatique». Cette fonction permettra l'analyse de la boucle, le repérage de toute cassure du fil et l'identification des modifications de la configuration de la boucle (comme l'ajout de nouveaux dispositifs ou le changement de type des dispositifs)

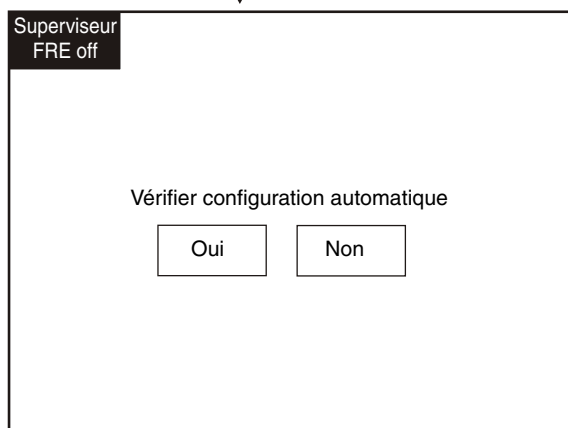
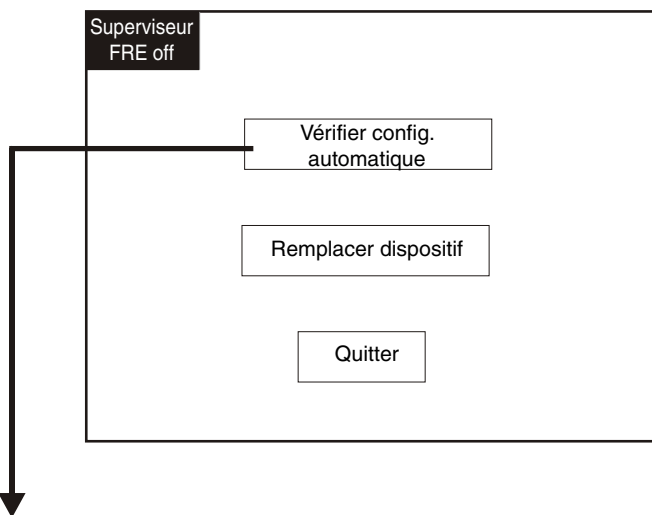
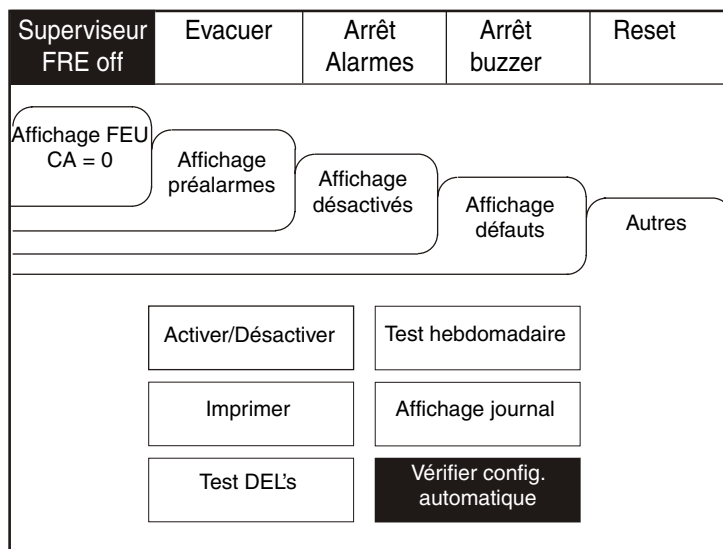

Toucher le bouton du mode surveillant (Superviseur FRE off) dans le coin gauche en haut de l'écran

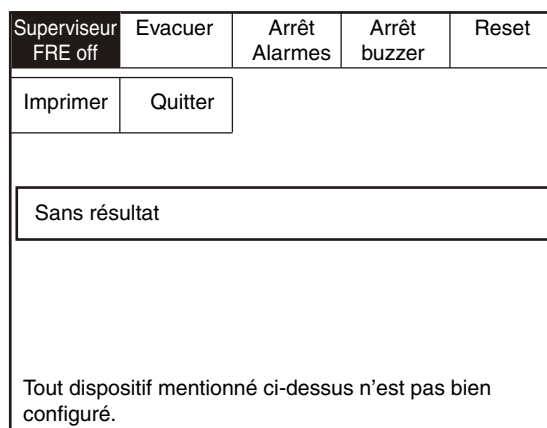

Remplacer un dispositif

La fonction Remplacer dispositif permet de remplacer un dispositif par un nouveau dispositif sans perdre le texte existant ou la programmation du Sirène.

Remplacer un dispositif et vous servir du menu Remplacer dispositif pour lui allouer une adresse existante.

